

BLIXTLJUS F16W ECE R65 KLASS 2/XA2

Art. nr: 14-016W

Ett litet varningsljus för inbyggt montage som sprider ljuset 120 grader. Modulen är lätt att installera med sin "pop-and-lock" funktion vilket innebär att modulen trycks in i monteringshålet (Ø29 mm) och därmed sitter fast. Blixtljuset har 17 olika blinkmönster att välja mellan och flera enheter kan synkroniseras. E-godkänd enligt ECE R65 klass 1/XA1. För mer information se kopplingschema och inställningsmöjligheter enligt nedan och nästa sida.

BLINKMÖNSTER

- | | | |
|----------------------|-------------------|-----------------------------|
| 1. Dubbelblxt (R65) | 7. Enkelblxt | 13. Giga |
| 2. Enkelblxt (2Hz) | 8. Dubbelblxt | 14. Ultra |
| 3. Trippelblxt (2Hz) | 9. Trippelblxt | 15. Enkelblxt/quad |
| 4. Quadblxt (2Hz) | 10. Quadrupelblxt | 16. Enkelblxt/high-low |
| 5. Randomiserat | 11. Quintupelblxt | 17. Enkelblxt/trippel-quint |
| 6. Fast sken | 12. Mega | |

ÄNDRA BLINKMÖNSTER

Anslut GUL kabel till + Batteri ett kort ögonblick:

- En gång för nästa mönster
- Snabbt 3 gånger för blinkmönster #1 enligt tabell ovan.

SYNKRONISERAD BLINK

1. Ställ in önskat blinkmönster: anslut **GUL** kabel till + Batteri ett kort ögonblick. Upprepa för nästa blinkmönster.
2. Ställ in samma mönster på alla blixtljus
3. Koppla ihop **GUL** kabel mellan alla lampor.
4. Ljusen blinkar nu synkroniserat.

DAG/NATT JUSTERING

För minskad ljusstyrka anslut VIT kabel till + Batteri ett kort ögonblick.

FÖR ANSLUTNING AV F16W

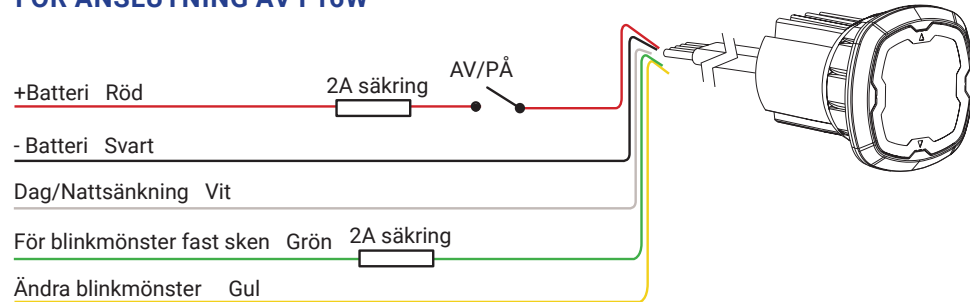

FÖR ANSLUTNING AV TVÅ ELLER FLERA F16W, SYNKRONISERAD BLINK

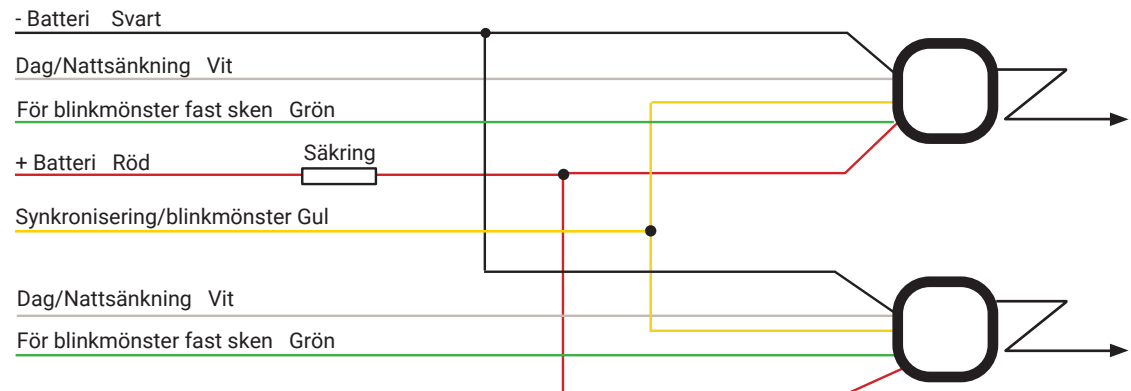

OBS! Produkten kan vara fabriksinställd på blinkmönster #1

BLINKMÖNSTER

1. Ställ in önskat blinkmönster: anslut GUL kabel till + Batteri ett kort ögonblick. Upprepa för nästa blinkmönster (se sida 1).
2. Ställ in samma mönster på alla blyxtljus.

GRUPPERING

3. Anslut GUL och RÖD kabel samtidigt till + Batteri. Blyxtljuset är nu i programmeringsläge.
4. Beroende på vilken grupp ljuset hör till avger den nu enkelblyxt eller dubbelblyxt. Enkelblyxt = Grupp 1. Dubbelblyxt = Grupp 2.
OBS! Enkelblyxt eller dubbelblyxt visar bara ljusets grupptillhörighet. Vilket blyxtmönster ljuset har ställer du in enligt steg 1 ovan.
5. Med RÖD kabel ansluten, ta bort GUL kabel från + Batteri.
6. För att ändra grupp på blyxtljuset anslut GUL kabel till + Batteri ett kort ögonblick.
7. Programmera ljusen i olika grupper. Observera att grupptillhörighet måste ställas in separat på varje blyxtljus.

SYNKRONISERING

Koppla ihop GUL kabel mellan alla lampor. Anslut nu GUL kabel till + Batteri ett kort ögonblick för att välja följande synkronisering:

- Alla ljus blinkar tillsammans, eller
- Ljusen i grupp 1. alternerar med dem i grupp 2.

DAG/NATT JUSTERING

För minskad ljusstyrka anslut VIT kabel till + Batteri ett kort ögonblick.

MÖJLIGA GRUPPERINGAR

1. Upp-Ner (Grupp 1)
2. Upp-Ner (Grupp 2)
3. Höger-Vänster (Grupp 1)
4. Höger-Vänster (Grupp 2)
5. Criss-Cross (Grupp 1)
6. Criss-Cross (Grupp 2)

GRUPPERING AV F16

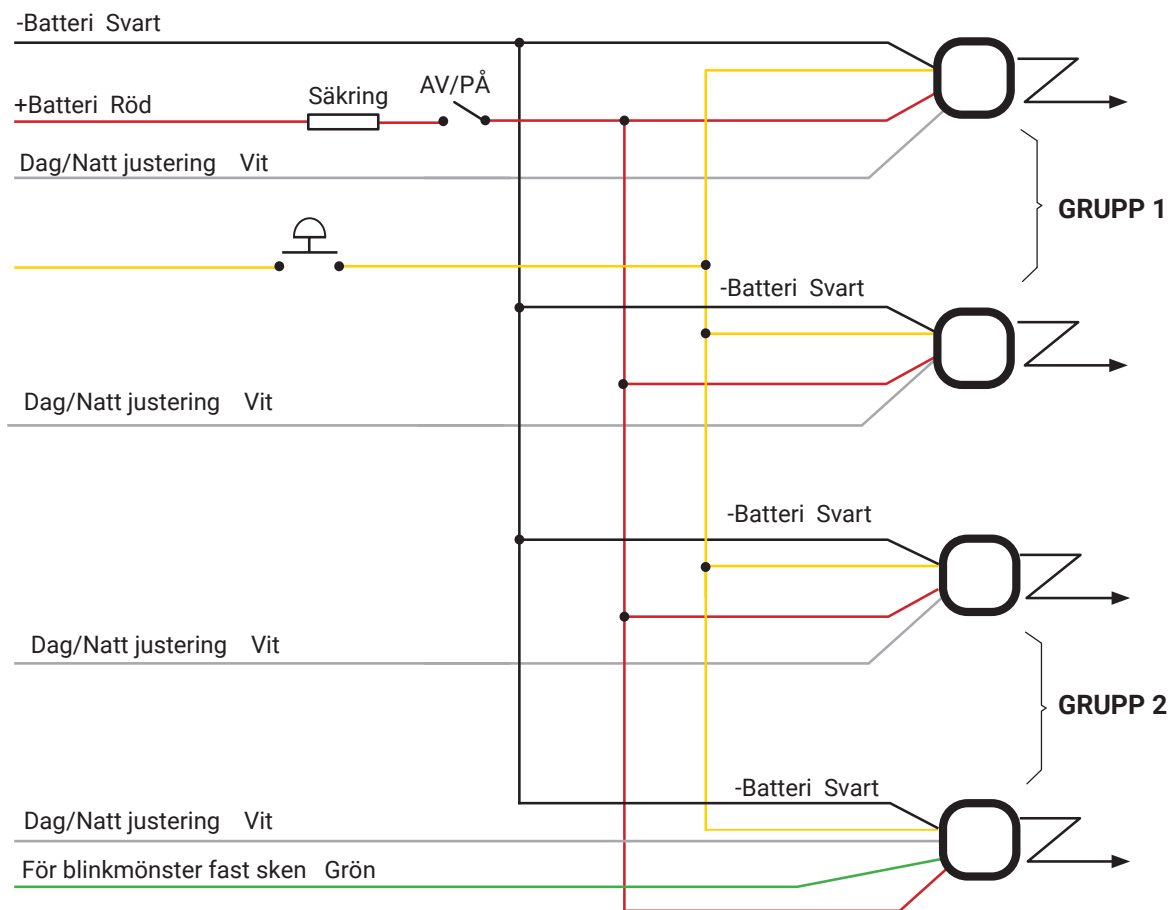

INSTALLATION

Rekommenderad tjocklek på monteringsyta 1,5 - 4,0 mm.

1. Borra ett hål som är 29 mm i diameter. Tryck in modulen i hålet. **TIPS:** Använd en roterande rörelse när modulen trycks in i hålet.

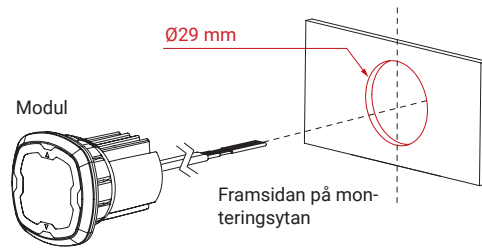

2. Säkerställ att räfflorna i linsen är vertikalt linjerade. **OBS:** Räfflorna i linsen måste linjera vertikalt för att ljuset ska uppfylla krav ECE R65.

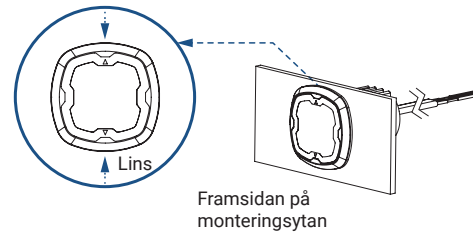

3. Använd silikon som tätning för att säkerställa att modulen inte roterar.

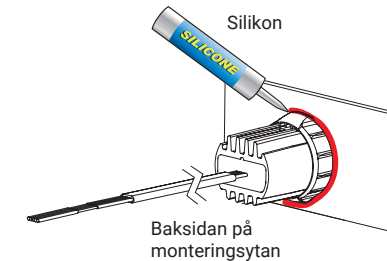

INSTALLATION

L-FÄSTE 90° (Säljs separat, Art nr. 14-F1600)

1. Tryck in modulen i hålet. **TIPS:** Använd en roterande rörelse när modulen trycks in i hålet.

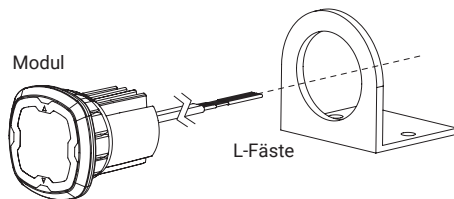

2. Säkerställ att räfflorna i linsen är vertikalt linjerade. **OBS:** Räfflorna i linsen måste linjera vertikalt för att ljuset ska uppfylla krav ECE R65.

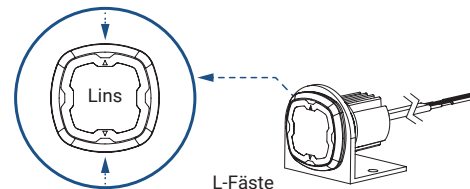

3. Montera fästet på önskad plats med två skruvar.

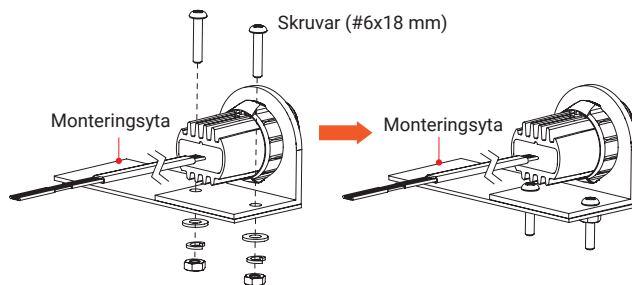

4. Använd silikon som tätning för att säkerställa att modulen inte roterar.

